



NQ532BD

Цифровой медиа ресивер
с звуковым процессором

Руководство пользователя

ОГЛАВЛЕНИЕ

Вступление	3
Меры предосторожности	3
Условия гарантии	4
Комплектация	5
Размеры	5
Внешний вид и управление	6
Основные операции	7
Настройки	8
Радио	10
USB	10
Bluetooth	11
Bluetooth-музыка A2DP	12
Мобильное приложение	13
Характеристики	16
Форматы аудио-файлов	17
Схема подключения	18

*Благодарим Вас за приобретение техники Nakamichi!
Пожалуйста, внимательно прочитайте данное руководство.*

Данный продукт был разработан и изготовлен в соответствии со строгими стандартами Nakamichi. Для достижения наилучшего качества звука мы рекомендуем, производить установку у авторизованного дилера.

Если вы хотите установить этот продукт самостоятельно, мы рекомендуем ознакомиться с этим руководством.

Если у вас возникнут какие-либо проблемы или вопросы по эксплуатации этого продукта, обратитесь за помощью к ближайшему авторизованному дилеру Nakamichi, или свяжитесь с нами с помощью нашего веб-сайта или социальных сетей.

Установка

Из-за неправильной установки автомобильные системы могут быть повреждены. Пожалуйста, внимательно следуйте инструкциям и схемам указанным в этом руководстве.

Если самостоятельная установка вызывает сложности, обратитесь к ближайшему дилеру Nakamichi.

Меры предосторожности

- Производите чистку только с помощью сухой мягкой ткани.
- Установка ресивера должна проходить в сухом, хорошо проветриваемом помещении.
- После установки убедитесь что вентиляционные отверстия не перекрыты.
- Не устанавливайте изделие в моторном отсеке вашего автомобиля или в местах с высокой температурой.
- Надежно закрепите ресивер, чтобы она не выскочила в результате вибраций, которые могут возникнуть во время движения.
- Установка устройства должна выполняться с осторожностью, чтобы не повредить топливную систему, электропроводку, тормозные магистрали и т. д.
- Не прокладывайте проводку снаружи или под автомобилем.
- При подключении к аккумулятору автомобиля соблюдайте необходимые меры предосторожности.
- Оберегайте провода от контакта с острыми краями, всегда используйте резиновые прокладки для защиты проводки при протяжке через отверстия.
- Надежно закрепите всю проводку с помощью кабельных стяжек или кабельных зажимов.

- Избегайте контакта устройства с жидкостями.
- В случае выхода устройства из строя обратитесь к квалифицированному персоналу. Обслуживание требуется, если устройство было повреждено каким-либо образом, например, отсутствует питание, в устройство попали жидкость, посторонние предметы и т. д.
- При замене используйте предохранитель аналогичный установленному, соблюдайте полярность, выполняйте все действия только при выключенном устройстве.
- Воздействие громкого звука может привести к потере слуха. Примите все меры предосторожности, чтобы защитить ваш слух.
- Этот продукт разработан специально для использования только с 12-вольтными электрическими системами с отрицательным заземлением. Использование этого продукта в системах с положительным заземлением и/или напряжением, отличным от 12 В, может привести к повреждению устройства и вашего автомобиля.

Условия гарантии

- Nakamichi гарантирует, что этот продукт не будет иметь дефектов и производственного брака в течение периода, установленного уполномоченным дистрибьютором Nakamichi.
- Nakamichi обязуется (по своему усмотрению) отремонтировать или заменить неисправный продукт новым или восстановленным продуктом бесплатно. Ущерб, вызванный следующими причинами, не покрывается гарантией: несчастный случай, неправильное использование, изменение или небрежное обращение с изделием, несоблюдение инструкций по установке, несанкционированные попытки ремонта, искажение информации продавцом.
- Настоящая гарантия не распространяется на случайные или косвенные убытки и не покрывает стоимость снятия или переустановки устройства. Косметическое повреждение в результате несчастного случая или нормального износа не покрывается гарантией.
- Гарантия недействительна, если серийный номер продукта был удален или поврежден.

КОМПЛЕКТАЦИЯ

1. Инструкция	1 шт
2. Медиа ресивер	1 шт
3. Разъем для подключения	1 шт
4. Ключ для демонтажа	2 шт
5. Пульт дистанционного управления	1 шт

РАЗМЕРЫ (ММ)

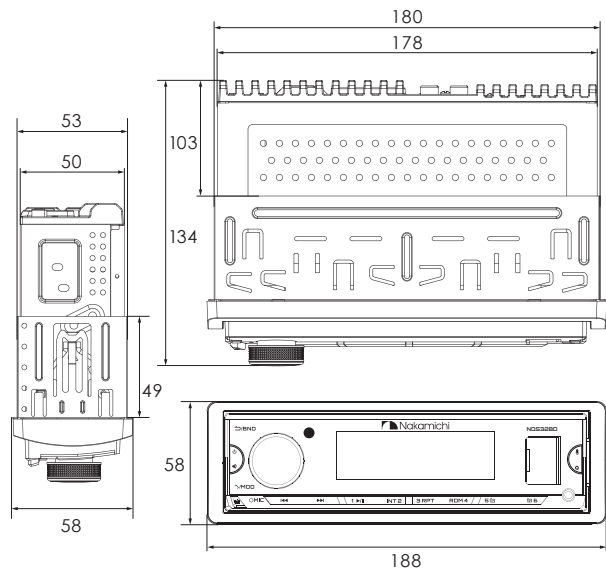

ВНЕШНИЙ ВИД И УПРАВЛЕНИЕ

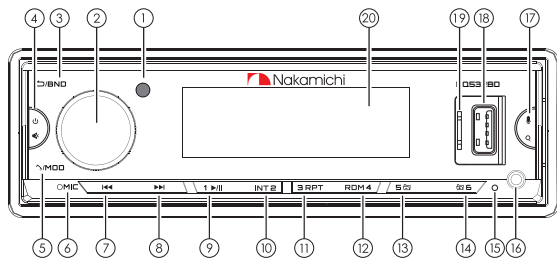

- | | |
|--|--|
| 1. ИК-приемник | 10. Радиостанция 2 / Сканирование |
| 2. Регулировка громкости / Настройки и меню / Подтверждение выбора | 11. Радиостанция 3 / Повтор |
| 3. Возврат / Переключение между FM1, FM2, FM3, AM1, AM2 | 12. Радиостанция 4 / Произвольный порядок |
| 4. Включение / Выключение / Приглушение звука | 13. Радиостанция 5 / Предыдущая папка / (длительное нажатие) на 10 трекх назад |
| 5. Выбор источника / Прием вызова / Завершение вызова | 14. Радиостанция 6 / Следующая папка / (длительное нажатие) на 10 трекх вперед |
| 6. Встроенный микрофон | 15. Сброс настроек |
| 7. Настройка радио / Пред. трек / Перемотка назад | 16. Вход AUX |
| 8. Настройка радио / След. трек / Перемотка вперед | 17. Автоматический поиск и сохранение радиостанций / Вызов голосового помощника сопряженного смартфона |
| 9. Радиостанция 1 / Воспроизведение / Пауза | 18. USB-порт |
| | 19. Slot MicroSD-карты |
| | 20. LCD-дисплей |

ПУЛЬТ ДУ

- | | |
|---|--|
| 1. Включение/Выключение | 13. Автоматический поиск и сохранение радиостанций |
| 2. Приглушение звука | 14. Часы |
| 3. Увеличение громкости | 15. Эквалайзер |
| 4. Настройка радио/Пред. трек/ Перемотка назад | 16. Радиостанция 1/ Воспроизведение/Пауза |
| 5. Настройка радио/След. трек/ Перемотка вперед | 17. Радиостанция 2/ Сканирование |
| 6. Настройки | 18. Радиостанция 3/Повтор |
| 7. Начало/Прием вызова | 19. Радиостанция 4/Произвольный порядок |
| 8. Завершение/Отклонение вызова | 20. Радиостанция 5/ Предыдущая папка |
| 9. Возврат | 21. Радиостанция 6/ Следующая папка |
| 10. Уменьшение громкости | |
| 11. Переключение между FM1, FM2, FM3, AM1, AM2 | |
| 12. Выбор источника | |



ОСНОВНЫЕ ОПЕРАЦИИ

Включение/выключение

- Нажмите на любую кнопку, чтобы включить устройство.
- Нажмите и удерживайте кнопку , чтобы выключить.

Регулировка громкости

Вращайте ручку регулировки громкости, чтобы менять уровень.

Выключение звука

Нажмите на кнопку  для приглушения звука.

Выбор источника

Нажимайте кнопку **MOD (5)**, чтобы переключаться между источниками воспроизведения в следующем порядке: Радио, USB (при подключенном USB-накопителе), SD, AUX IN, BT (Bluetooth).

НАСТРОЙКИ

Нажмите кнопку ручки регулировки громкости **(2)** и вращайте для выбора раздела настроек среди: AUDIO (настройки звука), X-OVER (настройки фильтров), DTA SET (настройки временных задержек), CLOCK (настройка часов), ANIMATION (анимация), DEMO MODE (демо режим), TUNER (настройки радио), DISPLAY (настройки дисплея).

Для выбора нажмите кнопку ручки регулировки громкости **(2)**.

AUDIO

SW LEVEL — настройка уровня громкости сабвуфера (от -8 до 0).

PRESET EQ — выбор одной из настроек эквалайзера: Natural, Pop, Classic, Rock, Jazz, Flat, Super Bass или пользовательской настройки (User).

USER EQ — ручная настройка эквалайзера от -18 до 18 для частот: 30-60-80-100-120-160-250-400-600-800-1-1,5-2-2,5-3-3,5-4-4,5-5-5,5-6-6,5-7-7,5-8-8,5-9-9,5-10-11-12-13-14-15-15,5-16-17-18-19-20.

X-BASS — настройка усиления низких частот: отключено-60-80-120-160-200-300 Hz на значение от 0 до 10 dB (Gain).

SURROUND — звук вокруг (Включен/Отключен).

BASS — регулировка тембра низких частот от -7 до 7.

MIDDLE — регулировка тембра средних частот от -7 до 7.

TREBLE — регулировка тембра высоких частот от -7 до 7.

AUDIO RST — сброс аудионастроек.

X-OVER

FRONT фильтры фронтальных каналов:

HPF FREQ — настройка среза высоких частот (Отключен-30-40-50-63-70-80-90-100-125-160-180-220-250-315-400-500-630-700-800-1000-1600-2500-3150-4000-5000-6300-8000 Hz).

HPF SLOPE — установка крутизны среза (6, 12, 18 dB/oct).

LPF FREQ — настройка среза низких частот (Отключен-630-700-800-1000-1600-2500-3150-4000-5000-6300-8000-10000-12500 Hz).

LPF SLOPE — установка крутизны среза (6, 12, 18 dB/oct).

PHASE — электрическая фаза (Normal/Reverse).

GAIN — уровень громкости канала (от 0 до 5).

REAR фильтры тыловых каналов:

HPF FREQ — настройка среза высоких частот (Отключен-30-40-50-63-70-80-90-100-125-160-180-220-250-315-400-500-630-700-800-1000-1600-2500-3150-4000-5000-6300-8000 Hz).

HPF SLOPE — установка крутизны среза (6, 12, 18 dB/oct).

LPF FREQ — настройка среза низких частот (Отключен-630-700-800-1000-1600-2500-3150-4000-5000-6300-8000-10000-12500 Hz).

LPF SLOPE — установка крутизны среза (6, 12, 18 dB/oct).

PHASE — электрическая фаза (Normal/Reverse).

GAIN — уровень громкости канала (от 0 до 5).

SUBWOOFER фильтр сабвуфера:

LPF FREQ — настройка среза низких частот (Отключен-30-40-50-63-70-80-90-100-125-160-180-220-250-315-400-500-630-700-800 Hz).

LPF SLOPE — установка крутизны среза (6, 12, 18 dB/oct).

PHASE — электрическая фаза (Normal/Reverse).

GAIN — уровень громкости канала (от 0 до 5).

DTA SETTING (временные задержки)

Поканальная настройка временных задержек сигнала.

CAR TYPE (тип автомобиля) — выбор типа автомобиля, в котором установлена акустическая система: компактный, средний или большой автомобиль.

POSITION — выбор предустановки позиции слушателя: Передний правый, Передний левый, Центр.

UNIT — выбор единиц значений временных задержек: сантиметры, миллисекунды, дюймы.

DISTANCE — расстояние до каждого динамика (передний левый, правый; тыловой левый, правый; сабвуфер) в выбранных единицах

значений задержек.

DTA RST — сброс настроек временных задержек.

CLOCK (настройка часов)

CLOCK FRMT — Выбор формата отображения времени 12-24 ч.

CLOCK ADJ — Настройка часов.

DATE FRMT — Выбор формата даты.

DATE SET — Настройка даты.

ANIMATION (анимация)

Включение и настройка интервала задержки до воспроизведения анимации (нет, 15, 30 сек, 1, 2, 4 минуты).

DEMO MODE

Включение/отключение демонстрационного режима.

TUNER (настройки радио)

Настройка параметров радио:

STEREO — включение стерео или моно режима.

DX/LOCAL — включение локального поиска.

RDS — включение текстовых сообщений:

TA — включение сообщений о дорожном движении;

AF — переход на частоты с более устойчивым сигналом;

EON — включение функции EON.

REGIONAL — выбор региона вещания Europe, USA, Asia, Russia.

PTY — выбор типа контента.

DISPLAY (настройки дисплея)

Настройка параметров дисплея:

COLOR SEL — настройка цвета подсветки дисплея: авто, красный, зелёный, синий, желтый, голубой, фиолетовый, белый.

SPECTRUM — включение визуализации воспроизведения.

ID3 TAG — включение отображения ID3-тегов.

VERSION — просмотр текущей версии ПО.

Внимание! Большую часть настроек можно выполнить на смартфоне в удобном мобильном приложении для Android или IOS.

РАДИО

Выбор региона

Нажмите кнопку ручки регулировки громкости **(2)** для перехода к выбору региона вещания: EU (Европа), US (США), AS (Азия), RU (Россия).

Выбор диапазона

Нажимайте на кнопку **BAND (3)**, чтобы переключать диапазоны радио в следующем порядке: FM1, FM2, FM3, AM1, AM2.

Сохранение и воспроизведение радиостанций

- Нажмите и удерживайте одну из цифровых кнопок **1–6**, чтобы сохранить текущую радиостанцию.
- Нажмите на одну из цифровых кнопок **1–6**, чтобы включить сохраненную радиостанцию.

Для каждого диапазона можно сохранить по 6 радиостанций в памяти устройства, всего — 18 FM и 12 AM радиостанций.

Ручной поиск радиостанций

В режиме радио нажмите и удерживайте кнопку **>>I** или **I<<**, чтобы перейти в режим ручной настройки радио.

- Нажимайте кнопку **>>I** или **I<<**, чтобы пошагово менять частоту.
- Удерживайте кнопку **>>I** или **I<<** для ускоренного поиска.

Быстрый поиск радиостанций

В режиме радио нажимайте кнопку **>>I** или **I<<**, чтобы быстро настраивать станции с уверенным сигналом.

Автоматическое сохранение радиостанций

Нажмите и удерживайте кнопку **Q (17)**, чтобы приемник выполнил быстрый поиск и автоматически занес в память 18 FM и 12 AM радиостанций с сильным сигналом.

USB/SD

Подключите USB-источник к разъему или вставьте SD-карту в слот на лицевой панели ресивера. Автоматически начнется воспроизведение MP3/WMA и других поддерживаемых музыкальных файлов вашего источника.

От USB-порта ресивера также можно заряжать ваше мобильное устройство.

Переключение треков

В режиме воспроизведения с USB нажимайте кнопку **>>I** или **I<<** для перехода к следующему или предыдущему треку.

Перемотка

В режиме воспроизведения с USB нажимайте и удерживайте кнопку **>>I** или **I<<** для перемотки вперед или назад текущего трека.

Воспроизведение/пауза

Нажмите кнопку **▶/||**, чтобы остановить воспроизведение, нажмите еще раз, чтобы возобновить воспроизведение трека.

Сканирование аудио-файлов

В режиме USB нажмите кнопку **INT (10)**, чтобы последовательно воспроизвести по 10 секунд каждого трека источника. Нажмите кнопку **INT (10)** еще раз, чтобы остановить сканирование.

Повтор

Нажимайте кнопку **RPT (11)**, чтобы переключать режимы повтора: RPT ALL — повтор воспроизведения всех файлов источника, RPT ONE — повтор воспроизведения текущего файла, RPT DIR — повтор воспроизведения всех файлов текущей папки.

Произвольный порядок воспроизведения

Нажмите кнопку **RDM (12)**, чтобы включить произвольный порядок воспроизведения треков, для выключения нажмите еще раз.

Переключение папок и треков источника

Нажимайте кнопку **☑** или **☒**, чтобы переключаться на следующую или предыдущую папку источника, если источник содержит минимум две папки. Нажимайте и удерживайте кнопку **☑** или **☒**, чтобы перемещаться на 10 треков вперед или назад.

BLUETOOTH

Сопряжение с телефоном

Перед использованием ресивера совместно с телефоном необходимо подключить ваш телефон к ресиверу по Bluetooth.

1. Включите функцию Bluetooth на вашем мобильном устройстве.
2. Найдите на вашем мобильном устройстве в списке доступных Bluetooth-подключений «NQ532BD» и подключитесь к нему.
3. После успешного соединения индикатор BT на экране ресивера перестанет моргать, а аудио-сигнал с вашего телефона (звонки или музыка) будут автоматически воспроизводиться на аудиосистеме автомобиля.

Для уточнения параметров Bluetooth вашего мобильного устройства обратитесь к инструкции по эксплуатации вашего устройства.

Исходящий звонок

Чтобы совершить звонок по громкой связи, наберите номер или вызовите абонента на вашем телефоне.

Вызов голосового помощника

Нажмите кнопку **17** на ресивере, чтобы активировать голосового помощника вашего смартфона.

Прием входящего звонка

При поступлении входящего звонка на экране ресивера отобразится номер звонящего. Нажмите кнопку **5** на ресивере, чтобы ответить.

Сброс или завершение звонка

Чтобы сбросить входящий звонок или закончить разговор, нажмите и удерживайте кнопку **5** на ресивере.

Переключение между телефоном и громкой связью

Во время звонка нажмите кнопку **5** на ресивере, чтобы перевести аудио-сигнал с громкой связи на ваш телефон или с телефона на аудио-систему автомобиля.

Регулировка громкости

Во время звонка вращайте ручку регулировки громкости на ресивере, чтобы отрегулировать уровень громкости. Нажмите кнопку **4**, чтобы приглушить звук.

BLUETOOTH МУЗЫКА (A2DP)

Ресивер поддерживает протокол передачи аудио по Bluetooth A2DP. При активном подключении вы сможете воспроизводить музыку с вашего телефона на аудио-системе автомобиля.

Вы сможете управлять воспроизведением кнопками ресивера:

- Чтобы переключать треки нажимайте **>>I** или **I<<**
- Чтобы остановить или продолжить воспроизведение нажмите **▶/II**.

AUX

Подключите внешний источник воспроизведения через разъем 3,5 мм.

СБРОС

Нажмите кнопку **RESET (15)** для возврата к заводским настройкам.

ПРИЛОЖЕНИЕ ДЛЯ СМАРТФОНА

Вы можете управлять ресивером со своего смартфона с помощью официального приложения **NAKAMICHI AMC**.

- Установите приложение из Google Play или App Store.
- Подключите смартфон к ресиверу по Bluetooth.
- Запустите приложение, чтобы управлять ресивером.



После запуска приложения нажмите  в правом верхнем углу и выберите NQ532BD в списке, после подключения  станет красной.

Интерфейс приложения



Основной экран, выбор источников.



Нажмите для перехода к регуляторам громкости и темброблока.



Настройка радио.

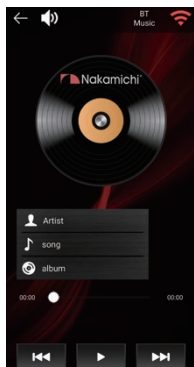

Аудио-плеер USB/SD/Bluetooth-источников.

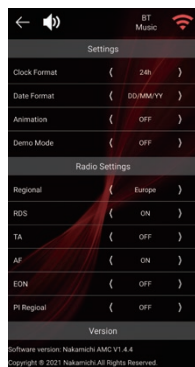

Настройки ресивера.

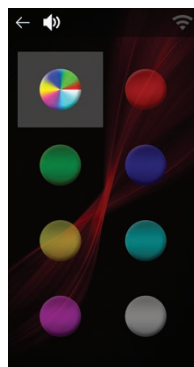

Настройка цвета подсветки.

Настройки звука (цифровой процессор)

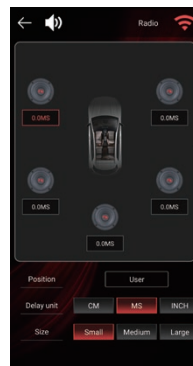

Настройка временных задержек



Настройка фильтров каналов

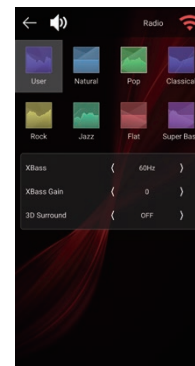

Настройки аудио-эффектов

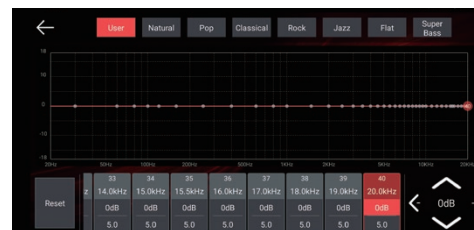

Выбор предустановок или настройка 40-полосного параметрического эквалайзера.

ХАРАКТЕРИСТИКИ

Общие

Напряжение:	DC 12 В
Максимальная мощность:	4×50 Вт
Сопротивление динамиков:	4–8 Ом
Размеры:	182×53×115 мм
Вес:	0,5 кг
Предохранитель:	10 А

Радио

Диапазон частот FM:	87,5 МГц – 108 МГц
Диапазон частот AM:	522 МГц – 1620 кГц
Ячейки памяти:	18 FM, 12 AM

USB

Аудио-форматы:	MP3/WMA/FLAC/APE/AAC/WAV
Тип USB:	2.0
Напряжение:	5 В / 2 А

Bluetooth

Версия	5.0
Профили:	A2DP, AVR, HFP, SPP
Частота:	2,4 ГГц

Аудио

Диапазон частот	20 – 20000 Гц
Напряжение на выходах RCA	6 выходов RCA × 4 В
Кроссовер фронт LPF/HPF	Full, 30–12500 Гц
Кроссовер тыл LPF/HPF	Full, 30–12500 Гц
Кроссовер сабвуфера LPF	Full, 30–800 Гц
Крутизна среза	6, 12, 18 дБ/окт.
Эквалайзер	40 полос, 32 – 20000 Гц; добротность 1 – 20; усиление -18 – +18 дБ с шагом 1 дБ
Фазза	Прямая/обратная (0 / 180°)
Временные задержки	0 – 20 мс, 0 – 680 см, 0 – 267 дюймов

ФОРМАТЫ АУДИО-ФАЙЛОВ

Формат	Битрейт	Частоты семплирования	Примечание
MP3	32 kbps– 384 kbps	8/11.025/12/16/22.05 24/32/44.1/48 kHz	MPEG1/2/2.5 Layer II&III
WMA	битрейт до 320 kbps	8/11.025/12/16/22.05 24/32/44.1/48 kHz	WMA standard 4/4.1/7/8/9.1
APE	любой битрейт	8/16/22.05/24/32 44.1/48 kHz	PCM Bit width 8/12/16/24 bits
FLAC	битрейт до 3000 kbps	8/16/22.05/24/32/ 44.1/48 kHz	PCM Bit width 8/12/16/24 bits
AAC	любой битрейт	8/11.025/12/16/22.05 24/32/44.1/48 kHz	MPEG2/4 AAC LC profile
M4A	любой битрейт	8/11.025/12/16/22.05 24/32/44.1/48 kHz	ISO/IEC 14496-3 Amd 1:2003
WAV	32 kbps– 384 kbps	8/11.025/12/16/22.05 24/32/44.1/48 kHz	4 bit ADPCM only

СХЕМА ПОДКЛЮЧЕНИЯ

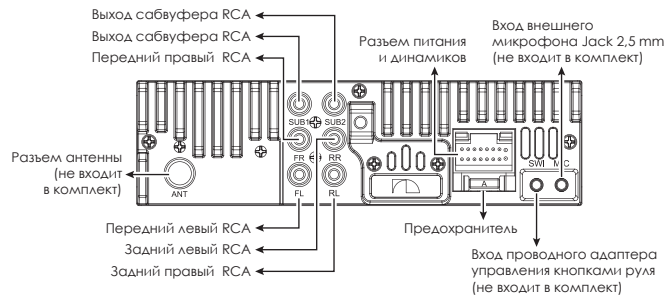

ПИТАНИЕ/ДИНАМИКИ

Желтый	+12 В (аккумулятор)	Белый	передний левый +
Красный	+ ACC	Бело-чёрный	передний левый -
Чёрный	- GND (масса)	Серый	передний правый +
Синий	+12 В (питание антенны)	Серо-чёрный	передний правый -
Коричневый	кнопки руля 1	Зелёный	задний левый +
Коричнево-чёрный . . .	кнопки руля 2	Зелёно-чёрный	задний левый -
		Фиолетовый	задний правый +
		Фиолетово-чёрный . . .	задний правый -



Nakamichi®

nakamichi.ru

EAC